

BNC 形同軸コネクタ

BNC Series

第一電子工業株式会社

概要

- ◆ BNC シリーズは 50 Ω系同軸コネクタとして最も広範囲に使用されている製品です。
- ◆ 小型軽量で着脱容易なバヨネットロック接続機構により特に着脱を頻繁に行う機器のインターフェース用として多用されています。
- ◆ 尚 75 Ωケーブルを御使用の場合は使用周波数 200MHz 以下でお使い下さい。200MHz を超える場合は BNC75 シリーズを御使用下さい。
- ◆ BNC シリーズと BNC75 シリーズは互換性があります。



特性インピーダンス
50 Ω

ロック方式
バヨネット

準拠規格

JIS-C-5412, MIL-PRF-39012, DSP-C-6202

仕様

特性インピーダンス	50 Ω
定格電圧	AC500V(r.m.s.)
耐電圧	AC1,500V(r.m.s.) / 1 分間
絶縁抵抗	DC500V で 1.000M Ω以上
接触抵抗	3m Ω以下
電圧定在波比	1.3 以下 (DC ~ 2GHz)
使用温度範囲	-55 ~ +85°C

※コネクタによっては仕様が異なる場合があります。
また、50 Ω系以外のケーブルを使用する場合も仕様が異なります。
ご使用にあたっては納入仕様書にてご確認ください。

材質 / 処理



部品名	材質 / 処理
シェル (ボディ)	銅合金 / Ni 又は Ag めっき
コンタクト (雄)	銅合金 / Ag 又は Au めっき
コンタクト (雌)	銅合金 / Ag 又は Au めっき
インシュレータ	四フッ化エチレン
ガスケット	シリコンゴム

※結線作業は性能を保证するため、当社に依頼願います。

©このカタログの仕様等は、改良等で予告なく変更することがありますので、ご了承願います。
また、掲載している製品の特性、及び仕様は参考値です。製品を使用する際は、最新の納入仕様書で内容のご確認をお願い致します。

▶プラグコネクタ

クランプタイプ

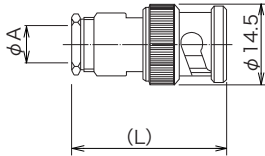

品名	使用ケーブル	φA	(L)	処理	
				外部導体	中心コンタクト
BNC-SP-3D2V-DA1	3D-2V	6.1	28.5	Ni	Au
	3C-2V				
BNC-P-58U-CF	RG-55/U	5.4	27.0	Ag	Ag
	RG-58A/U				
	RG-58/U				
BNC-P-58U-Ni-CF	RG-55/U	5.4	27.0	Ni	Ag
	RG-58A/U				
	RG-58/U				

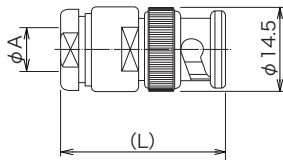

品名	使用ケーブル	φA	(L)	処理	
				外部導体	中心コンタクト
BNC-P-3W-CF	3D-2W	7.1	29.1	Ag	Ag
	3C-2W				
BNC-P-3W-Ni-1-CF	3D-2W	7.1	29.1	Ni	Ag
	3C-2W				

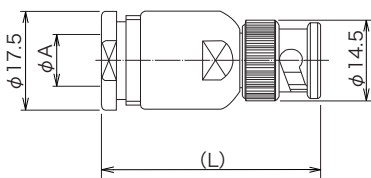

品名	使用ケーブル	φA	(L)	処理	
				外部導体	中心コンタクト
BNC-P-5-CF	5D-2V	8.6	37.0	Ag	Ag
	5C-2V				
BNC-P-5-Ni-CF	5D-2V	8.6	37.0	Ni	Ag
	5C-2V				
BNC-P-5-NiCAu-CF	5D-2V	8.6	37.0	Ni	Au
	5C-2V				
BNC-P-5W-CF	5D-2W	9.2	37.0	Ag	Ag
	5C-2W				
BNC-P-5W-Ni-CF	5D-2W	9.2	37.0	Ni	Ag
	5C-2W				
BNC-P-5W-NiCAu-CF	5D-2W	9.2	37.0	Ni	Au
	5C-2W				

◎このカタログの仕様等は、改良等で予告なく変更することがありますので、ご了承願います。

また、掲載している製品の特性、及び仕様は参考値です。製品を使用する際は、最新の納入仕様書で内容のご確認をお願い致します。

▶プラグコネクタ

クrimpタイプ

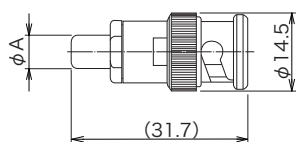

品名	使用ケーブル	φA	処理		クrimp 工具
			外部導体	中心コンタクト	
BNC-P-1.5V-CR-CF	1.5D-2V	5.5	Ag	Ag	CR-H-1100
	1.5C-2V				
BNC-P-1.5V-CR-Ni-CF	1.5D-2V	5.5	Ni	Ag	CR-H-1100
	1.5C-2V				
BNC-P-1.5V-CR-NiCAu-CF	1.5D-2V	5.5	Ni	Au	CR-H-1100
	1.5C-2V				
BNC-P-2.5V-CR-CF	2.5D-2V	5.5	Ag	Ag	CR-H-1100
	2.5C-2V				
BNC-P-2.5V-CR-Ni-CF	2.5D-2V	5.5	Ni	Ag	CR-H-1100
	2.5C-2V				
BNC-P-2.5V-CR-NiCAu-CF	2.5D-2V	5.5	Ni	Au	CR-H-1100
	2.5C-2V				
BNC-P-179U-CR-CF	RG-179/U	5.5	Ag	Ag	CR-H-1100
BNC-P-179U-CR-Ni-CF	RG-179/U	5.5	Ni	Ag	CR-H-1100

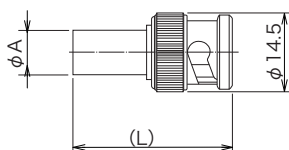

品名	使用ケーブル	φA	(L)	処理		クrimp 工具	備考
				外部導体	中心コンタクト		
BNC-P-3C-CR1-CF	3C-2V	7.0	28.0	Ag	Ag	CR-H-1102	—
BNC-P-3C-CR1-Ni-CF	3C-2V	7.0	28.0	Ni	Ag	CR-H-1102	—

◎このカタログの仕様等は、改良等で予告なく変更することがありますので、ご了承願います。

また、掲載している製品の特性、及び仕様は参考値です。製品を使用する際は、最新の納入仕様書で内容のご確認をお願い致します。

▶ ライトアングルプラグコネクタ

クリンプタイプ

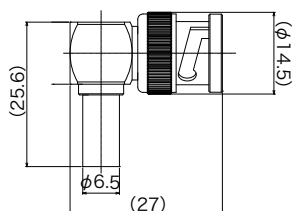

品名	使用ケーブル	処理	
		外部導体	中心コンタクト
BNC-LP-58U-CR1-1-DA1	RG-58U	Ni	Au
	RG-58A/U		
	RG-55/U		

◎このカタログの仕様等は、改良等で予告なく変更することがありますので、ご了承願います。

また、掲載している製品の特性、及び仕様は参考値です。製品を使用する際は、最新の納入仕様書で内容のご確認をお願い致します。

<http://www.ddknet.co.jp>

▶ ジャックコネクタ

クランプタイプ

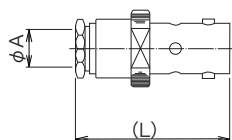

品名	使用ケーブル	φA	(L)	処理	
				外部導体	中心コンタクト
BNC-J-3-CF	3D-2V	6.4	28.5	Ag	Ag
	3C-2V				
BNC-J-3-Ni-CF	3D-2V	6.4	28.5	Ni	Ag
	3C-2V				
BNC-J-58U-CF	RG-55/U	5.4	28.6	Ag	Ag
	RG-58A/U				
	RG-58/U				
BNC-J-58U-Ni-CF	RG-55/U	5.4	28.6	Ni	Ag
	RG-58A/U				
	RG-58/U				

クリンプタイプ

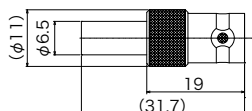

品名	使用ケーブル	処理	
		外部導体	中心コンタクト
BNC-SJ-58U-CR1-DA1	RG-58U	Ni	Au
	RG-58A/U		
	RG-55/U		

◎このカタログの仕様等は、改良等で予告なく変更することがありますので、ご了承願います。

また、掲載している製品の特性、及び仕様は参考値です。製品を使用する際は、最新の納入仕様書で内容のご確認をお願い致します。

▶ パネルジャックコネクタ

クランプタイプ

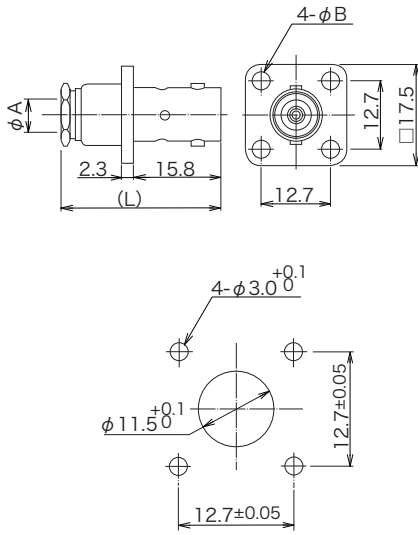

取付参考寸法

品名	使用ケーブル	φA	φB	(L)	処理	
					外部導体	中心コンタクト
BNC-PJ-3-CF	3D-2V	6.4	3.0	28.5	Ag	Ag
	3C-2V					
BNC-PJ-3-Ni-CF	3D-2V	6.4	3.0	28.5	Ni	Ag
	3C-2V					
BNC-PJ-58U-CF	RG-55/U	5.4	3.0	28.6	Ag	Ag
	RG-58/U					
BNC-PJ-58U-Ni-CF	RG-55/U	5.4	3.0	28.6	Ni	Ag
	RG-58A/U					
	RG-58/U					
BNC-PJ-58U-NiCAu-CF	RG-55/U	5.4	3.0	28.6	Ni	Au
	RG-58A/U					
	RG-58/U					

▶ レセプタクルコネクタ

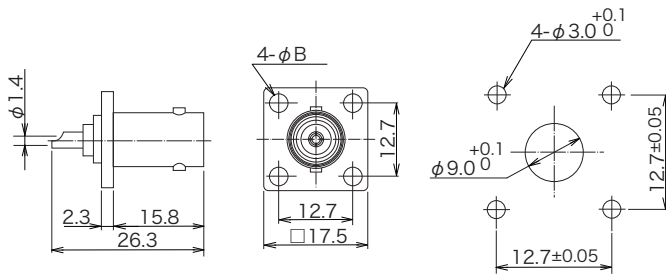

取付参考寸法

品名	φB	処理	
		外部導体	中心コンタクト
BNC-R-CF	3.1	Ag	Ag
BNC-R-Ni-CF	3.1	Ni	Ag

◎このカタログの仕様等は、改良等で予告なく変更することがありますので、ご了承願います。

また、掲載している製品の特性、及び仕様は参考値です。製品を使用する際は、最新の納入仕様書で内容のご確認をお願い致します。

▶ レセプタクルコネクタ

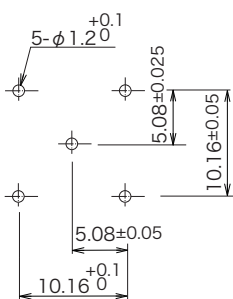
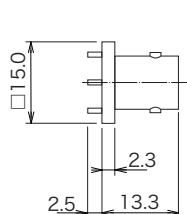

取付参考寸法

品名	処 理		備考
	外部導体	中心コンタクト	
BNC-R-PC-4-Ag-CF	Ni	Ag	ピン (4本) は銀めっき
BNC-R-PC-4-D1-CF	Ni	Au	ピン (4本) は銀めっき

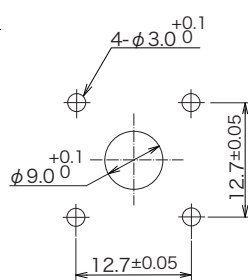
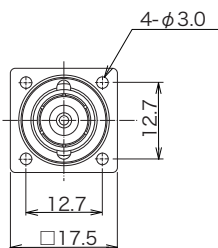
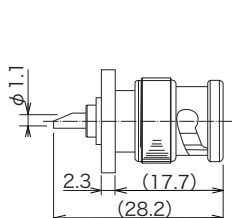

取付参考寸法

品名	処 理	
	外部導体	中心コンタクト
BNC-PR-CF	Ag	Ag
BNC-PR-Ni-CF	Ni	Ag

◎このカタログの仕様等は、改良等で予告なく変更することがありますので、ご了承願います。

また、掲載している製品の特性、及び仕様は参考値です。製品を使用する際は、最新の納入仕様書で内容のご確認をお願い致します。

▶ バルクヘッドレセプタクルコネクタ

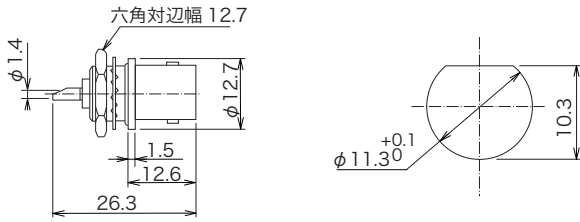

パネル厚：1.2～3.5

取付参考寸法

品名	処理	
	外部導体	中心コンタクト
BNC-RB2-CF	Ag	Ag
BNC-RB2-Ni-CF	Ni	Ag
BNC-RB2-NiCAu-CF	Ni	Au

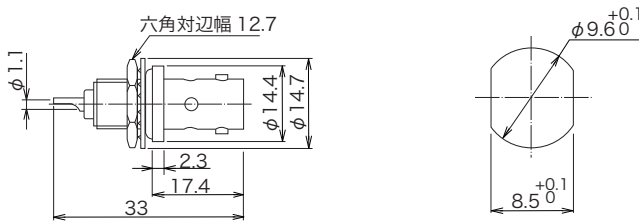

パネル厚：2.2～7.0

取付参考寸法

品名	処理		備考
	外部導体	中心コンタクト	
BNC-RB-CF	Ag	Ag	フランジOリング付
BNC-RB-Ni-CF	Ni	Ag	フランジOリング付

▶ キャップ

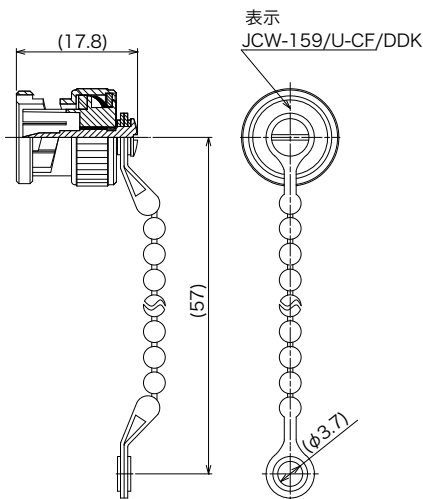

品名	処理	
BNC-CS-CF	Ag	ショートキャップ
BNC-CS-Ni-CF	Ni	ショートキャップ

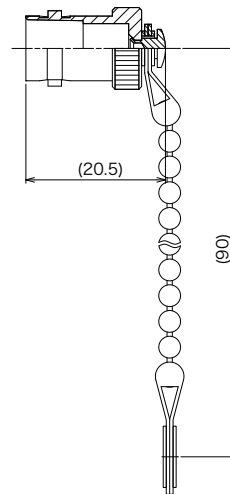

品名	処理
BNC-JC-CF	Ag
BNC-JC-Ni-CF	Ni

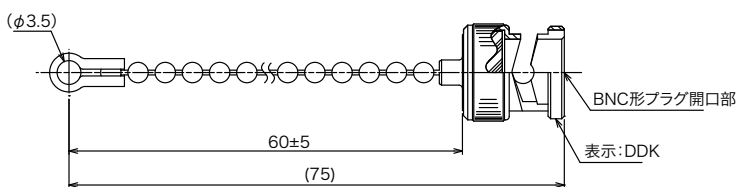

品名	処理
BNC-RC-3	Ni
BNC-RC-3-D1	Ag

◎このカタログの仕様等は、改良等で予告なく変更することがありますので、ご了承ください。

また、掲載している製品の特性、及び仕様は参考値です。製品を使用する際は、最新の納入仕様書で内容のご確認をお願い致します。